



КОНДИЦИОНЕР ВОЗДУХА

## РУКОВОДСТВО ПОЛЬЗОВАТЕЛЯ

*Оригинальная инструкция*

Кондиционер сплит системы



Спасибо за то, что выбрали наш продукт.

Пожалуйста, внимательно прочитайте данное руководство по эксплуатации перед началом работы и сохраните его для дальнейшего использования.

Если вы потеряли руководство пользователя, обратитесь к местному **представителю Оптконд**: [kinghome.by](mailto:kinghome.by) отправьте электронное письмо по адресу: [info@viola.by](mailto:info@viola.by) для получения электронной версии.

KWH09AUCXB-K6DNA2A/I  
KWH12AUCXB-K6DNA2A/I  
KWH18AUDXD-K6DNA2A/I  
KWH24AUDXF-K6DNA2A/I

Оборудование соответствует требованиям технического регламента:

ТР ТС 004/2001  
ТР ТС 020/2011  
ТР ЕАЭС 037/2016  
СТБ 2462-2020 (раздел 4,5)  
СТБ 2480-2016 (раздел 4)

Установленный срок службы оборудования - 7 лет.

Производитель - Gree Electric Appliances Inc. Of Zhuhai  
Китай Jinji West  
Road., Qianshan, Zhuhai 519070, Guangdong, China

Дата изготовления нанесена на шильдиках  
оборудования.

Необходимо наличие гарантийного талона.

# Содержание

## Общая информация

Хладагент.....	1
Меры предосторожности.....	2
Названия элементов.....	7

## Управление кондиционером

Кнопки пульта дистанционного управления.....	8
Значение иконок на дисплее экрана.....	9
Порядок управления.....	10
Дополнительный функции.....	16
Замена батареек.....	21
Аварийный запуск.....	22

## Техническое обслуживание

Уход и обслуживание.....	23
--------------------------	----

## Неполадки

Поиск и устранение неисправностей.....	25
----------------------------------------	----

## Инструкция по монтажу

Безопасное использование огнеопасного хладагента.....	29
Схема монтажа.....	31
Меры предосторожности при установке и транспортировке блоков.....	32
Инструменты для установки.....	33
Выбор места для установки.....	33
Требования для подключения к электросети.....	34

## Монтаж

Монтаж внутреннего блока.....	36
Проверка после установки.....	40

## Проверка и эксплуатация

Процесс проверки.....	40
-----------------------	----

## Приложение

Конфигурация соединительной трубки.....	41
Метод расширения трубки.....	43
Дополнительные опции.....	44
Управление Wi-Fi.....	46

Данное устройство не предназначено для использования лицами (включая детей) с ограниченными физическими, сенсорными или умственными способностями или недостатком опыта и знаний, если лицо, ответственное за их безопасность не осуществляет контроль или не предоставило инструкцию по эксплуатации устройства. Необходимо следить за детьми, чтобы они не играли с прибором. Если необходимо установить, переместить или обслужить кондиционер, пожалуйста, сначала обратитесь к дилеру или в местный сервисный центр. Кондиционер должен устанавливаться, перемещаться или обслуживаться назначенным специалистом. Пренебрежение может привести к серьезным повреждениям или травмам, смерти. Радиопередатчик работает в полосе(ах) частот: 2400-2483,5 МГц  
Максимальная мощность радиочастоты, передаваемая в полосе(ах) частот: 20дБм



Данная маркировка указывает на то, что этот продукт не следует утилизировать вместе с другими бытовыми отходами на всей территории ЕС. Чтобы предотвратить возможный ущерб окружающей среде и здоровью людей от неконтролируемой утилизации отходов, утилизируйте их ответственно, чтобы способствовать повторному использованию материальных ресурсов. Чтобы вернуть использованное устройство, воспользуйтесь системами возврата и сбора или обратитесь к продавцу, у которого был приобретен продукт. Они могут принять данный продукт для экологически безопасной переработки. R32: 675

## ЗНАЧЕНИЕ СИМВОЛОВ



**DANGER**

Указывает на опасную ситуацию, которая, если ее не предотвратить, приведет к смерти или серьезным травмам.



**WARNING**

Указывает на опасную ситуацию, которая, если ее не предотвратить, может привести к смерти или серьезным травмам.



**CAUTION**

Указывает на опасную ситуацию, которая, если ее не предотвратить, может привести к травмам легкой или средней тяжести.

**NOTICE**

Обозначает важную, но не связанную с опасностью информацию; используется для указания риска повреждения имущества.



Указывает на опасность, которой будет присвоено сигнальное слово **WARNING** или **CAUTION**.





Прибор заполнен горючим газом R32.



Перед использованием прибора сначала прочтите руководство пользователя.



Перед установкой прибора внимательно прочтите руководство по установке.



Перед ремонтом прибора внимательно прочитайте инструкцию по эксплуатации.

## ХЛАДАГЕНТ

- Для реализации функций, в системе кондиционера циркулирует специальный хладагент. В качестве хладагента используется специально очищенный фторид R32. Хладагент является огнеопасным и не имеет запаха. При определенных условиях это может привести к взрыву. Воспламеняемость хладагента очень низкая, она может быть катализирована только огнем.
- По сравнению с обычными хладагентами, R32 является экологически безопасным для озоносферы. Влияние на парниковый эффект низкое. R32 обладает хорошими термодинамическими характеристиками, которые обеспечивают высокую энергоэффективность. Таки образом ячейки нуждаются в меньшем заполнении.

### Предупреждение

:

Для ускорения процесса размораживания или очистки используйте только те, что рекомендованы производителем. В случае необходимости ремонта обратитесь в ближайший авторизованный сервисный центр. Любой ремонт, выполненный неквалифицированным специалистом, может быть опасным. Прибор должен храниться в помещении без постоянно работающих источников возгорания (например: открытый огонь, работающий газовый прибор или работающий электрический нагреватель). Не прокалывайте и не поджигайте.

Прибор должен устанавливаться, эксплуатироваться и храниться в помещении с площадью пола, превышающей X м<sup>2</sup>. (Пожалуйста, обратитесь к таблице "а" в разделе "Безопасная эксплуатация огнеопасного хладагента" для определения X.)

Прибор заполнен горючим газом R32. При ремонте строго следуйте инструкциям производителя. Имейте в виду, что хладагенты не имеют запаха. Прочитайте руководство специалиста.

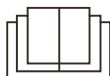



### **МЕРЫ ПРЕДОСТОРОЖНОСТИ**

- Данное устройство может использоваться детьми в возрасте от 8 лет и старше, а также лицами с ограниченными физическими, сенсорными или умственными способностями или недостатком опыта и знаний, если они находятся под присмотром или имеют инструкцию по безопасной эксплуатации устройства и осознают опасность.
- Дети не должны играть с прибором.
- Чистка и пользовательское обслуживание не должны производиться детьми без присмотра.
- Не подключайте кондиционер к универсальной розетке. Пренебрежение может привести к пожару.
- Отключайте питание при чистке кондиционера. В противном случае это может привести к поражению электрическим током.
- Если шнур питания поврежден, он должен быть заменен производителем, его сервисным агентом или специалистами с аналогичной квалификацией во избежание опасности.
- Не мойте кондиционер водой, чтобы избежать поражения электрическим током.
- Не распыляйте воду на внутренний блок. Это может привести к поражению электрическим током или неисправности.
- После снятия фильтра не прикасайтесь к ребрам, чтобы избежать травм.
- Не используйте огонь или фен для сушки фильтра, чтобы избежать деформации или пожара.



## ПРЕДУПРЕЖДЕНИЕ

- Техническое обслуживание должно выполняться квалифицированными специалистами. В противном случае это может привести к травмам или повреждениям.
- Не ремонтируйте кондиционер самостоятельно. Это может привести к поражению электрическим током или повреждениям. Пожалуйста, свяжитесь с дилером, когда вам понадобится отремонтировать кондиционер.
- Не вставляйте пальцы или предметы в воздухозаборник или выпуск воздуха. Это может привести к травме или повреждению.
- Не закрывайте отверстие для выхода воздуха или воздухозаборник. Это может привести к неисправности.
- Не проливайте воду на пульт ДУ, в противном случае пульт ДУ может быть поврежден.
- При возникновении указанного ниже явления, пожалуйста, выключите кондиционер и немедленно отключите питание, а затем обратитесь к дилеру или квалифицированным специалистам для обслуживания:
  - Шнур питания перегрелся или поврежден.
  - При работе слышен посторонний звук.
  - Прерывание цепи часто отключается.
  - Кондиционер испускает запах гари.
  - Внутренний блок протекает.
- Если кондиционер работает в ненормальных условиях, это может привести к неисправности, поражению электрическим током или пожару.
- При включении и выключении устройства с помощью аварийного выключателя, пожалуйста, нажмите на этот выключатель с помощью изолирующего неметаллического предмета.
- Не наступайте на верхнюю панель наружного блока и не ставьте на нее тяжелые предметы. Это может привести к повреждению или травме.



### Приложение

- Установка прибора должна выполняться квалифицированными специалистами. Пренебрежением может привести к травмам и повреждениям.
- При установке устройства необходимо соблюдать правила электробезопасности.
- В соответствии с местными правилами техники безопасности используйте надежную цепь электропитания с предохранителем.
- Установите предохранитель. Если вы этого не сделаете, это может привести к неисправности.
- Двуполосный размыкающий выключатель с разнесением контактов не менее 3 мм во все полюса должен быть подключен в стационарной проводке.
- Интегрируя предохранитель электросети с подходящей емкостью, обратите внимание на данную таблицу. В выключатель питания должно быть интегрировано магнитное реле с функцией нагрева реле, которое может защитить от короткого замыкания и перегрузки.
- Кондиционер должен быть правильно заземлен. Неправильное заземление может привести к поражению электрическим током.
- Не используйте некачественный шнур питания.
- Убедитесь, что электропитание соответствует требованиям кондиционера. Нестабильное электропитание или неправильная электропроводка приводит к неисправностям. Пожалуйста, установите соответствующие кабели питания перед использованием кондиционера.
- Правильно подключите провод под напряжением, нулевой и заземляющий провода розетки.
- Обязательно отключите электропитание перед началом любых работ, связанных с электричеством и безопасностью.



## ПРЕДУПРЕЖДЕНИЕ

- Не включайте питание до окончания установки.
- Если шнур питания поврежден, он должен быть заменен производителем, его сервисным агентом или специалистами с аналогичной квалификацией, во избежание опасности.
- Температура цепи хладагента будет высокой, пожалуйста, держите соединительный кабель подальше от медной трубки.
- Прибор должен быть установлен в соответствии с национальными правилами монтажа.
- Установка должна выполняться в соответствии с требованиями инструкции и только уполномоченным персоналом.
- Кондиционер - электроприбор первого класса. Он должен быть надлежащим образом заземлен с помощью специализированного заземляющего устройства профессионалом. Пожалуйста, убедитесь, что оно всегда эффективно заземлено, в противном случае это может привести к поражению электрическим током.
- Желто-зеленый провод в кондиционере - это заземляющий провод, который нельзя использовать для других целей.
- Сопротивление заземления должно соответствовать национальным правилам электробезопасности.
- Прибор должен быть расположен так, чтобы вилка была доступна.
- Все провода внутреннего блока и наружного блока должны быть подключены профессионалом.

**ПРЕДУПРЕЖДЕНИЕ**

- Для кондиционера с вилкой, вилка должна быть в зоне доступности после завершения установки.
- Для кондиционера без штепсельной вилки, должен быть линейно установлен прерыватель цепи.
- Если вам необходимо переместить кондиционер в другое место, только квалифицированный специалист должен выполнять эту работу. Пренебрежение может привести к травме или повреждениям.
- Выберите место, недоступное для детей и вдали от животных или растений. Если это неизбежно, добавьте ограждение в целях безопасности.
- Внутренний блок должен быть установлен впритык к стене.
- Инструкции по установке и использованию этого продукта предоставляются производителем.

**Промежуток рабочих температур**

	Внутренняя DB/WB(°C)	Внешняя DB/WB(°C)
Максимальное охлаждение	32/23	43/26
Максимальный нагрев	27/-	24/18

Температурный диапазон эксплуатации кондиционера:

- на охлаждение: -15°C до +50°C
- на обогрев: -25°C до +30°C

**ПРИМЕЧАНИЕ:**

- Диапазон рабочих температур (внешняя температура) для низкотемпературного охлаждения находится в пределах -15°C ~ 43°C; для низкотемпературного теплового насоса в пределах -25°C ~ 43°C;

# НАЗВАНИЯ ЭЛЕМЕНТОВ

## Внутренняя ячейка

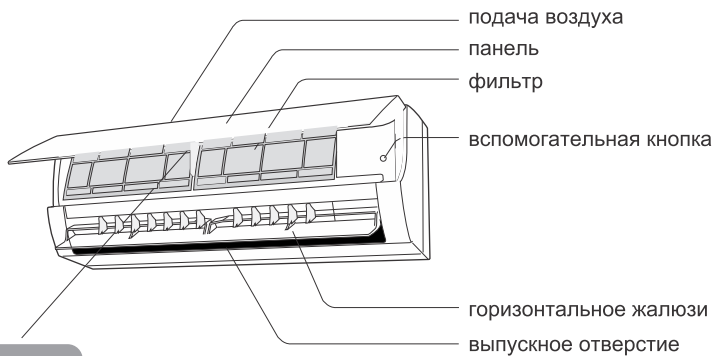

## Дисплей

(Отображение или позиция дисплея может отличаться от приведенной выше графики, пожалуйста, обращайте внимание на актуальный прибор)

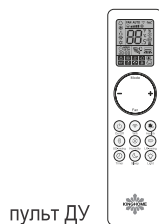

### **ПРИМЕЧАНИЕ:**

Реальный прибор может отличаться от графика выше, обратите внимание на актуальный прибор.

# УПРАВЛЕНИЕ КОНДИЦИОНЕРОМ

## 1. ПУЛЬТ УПРАВЛЕНИЯ

Для управления кондиционером используется инфракрасный пульт управления.

### ПРИМЕЧАНИЯ:

- Данный пульт является универсальным для нескольких серий кондиционеров GREE. Некоторые кнопки могут быть неактивны, если Ваш кондиционер не имеет соответствующей функции.
- Цвет пульта различается в зависимости от цвета внутреннего блока.
- После включения электропитания кондиционер издаст звуковой сигнал и на панели внутреннего блока загорится индикатор питания . После этого можно будет настроить работу кондиционера с помощью беспроводного пульта.
- При нажатии кнопки на пульте, на дисплее пульта мигнет индикатор передачи сигнала , а кондиционер издаст звуковой сигнал, что означает, что команда от пульта была передана кондиционеру.
- При управлении расстояние между пультом и внутренним блоком должно быть не более 8 м. В момент передачи сигнала между пультом и блоком не должно быть предметов, мешающих прохождению сигнала. Пульт управления должен находиться на расстоянии не менее 1 м от телевизионной и радиоаппаратуры. Не роняйте и не ударяйте пульт, а также не оставляйте его под прямыми солнечными лучами.

### 1.1. Внешний вид пульта и описание индикации на дисплее



























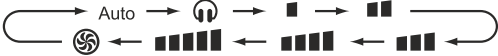





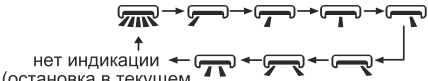













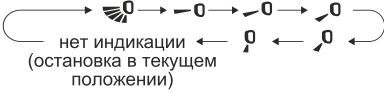





# УПРАВЛЕНИЕ КОНДИЦИОНЕРОМ





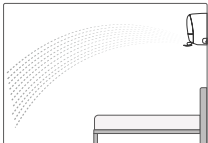





	Бесшумный режим
	Скорость вращения вентилятора
	Режим Турбо
	Индикатор отправки сигнала
	Автоматический режим
	Режим охлаждения
	Режим осушения
	Режим вентиляции
	Режим обогрева
	Функция самоочистки
	Контроль влажности
	Ограничение потребляемой мощности
	Заданная температура
	Температура воздуха в помещении
	Влажность воздуха в помещении
	Таймер включения/выключения
	Заданное время таймера
	Качание вертикальных жалюзи
	Качание горизонтальных жалюзи
	Блокировка пульта
	Быстрое охлаждение
	Функции ионизации и УФ-стерилизации
	Функция Wi-Fi
	Подсветка
	Автоматическая подсветка
	Функция I Feel
	Функция сна
	Функция приточно-вытяжной вентиляции

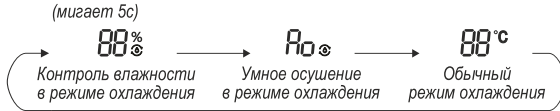



















## 1.2. Порядок управления















Кнопка	Порядок управления
 On/Off	<p>Нажмите кнопку , чтобы включить кондиционер. Нажмите кнопку  еще раз, чтобы выключить кондиционер.</p>
<b>Mode</b>	<p>Нажимайте кнопку <b>Mode</b>, чтобы выбрать режим работы кондиционера. При каждом нажатии кнопки <b>Mode</b> режим работы будет изменяться в следующей последовательности:</p> <div style="text-align: center;">  </div> <ul style="list-style-type: none"> <li>• В автоматическом режиме AUTO кондиционер будет работать автоматически в соответствии с фактической температурой. Настройте скорость вращения вентилятора с помощью кнопки <b>Fan</b> и задайте направление обдува с помощью кнопок  и .</li> <li>• В режиме охлаждения COOL кондиционер будет охлаждать воздух в помещении. Установите заданную температуру с помощью кнопок <b>+</b> и <b>-</b>. Настройте скорость вращения вентилятора с помощью кнопки <b>Fan</b> и задайте направление обдува с помощью кнопок  и .</li> <li>• В режиме осушения DRY вентилятор внутреннего блока кондиционера будет вращаться с низкой скоростью. Изменение скорости вращения вентилятора в режиме осушения невозможно. Задайте направление обдува с помощью кнопок  и .</li> <li>• В режиме вентиляции FAN кондиционер не охлаждает и не нагревает воздух, работает только вентилятор внутреннего блока. Настройте скорость вращения вентилятора с помощью кнопки <b>Fan</b> и задайте направление обдува с помощью кнопок  и .</li> <li>• В режиме обогрева HEAT кондиционер будет обогревать воздух в помещении. Установите заданную температуру с помощью кнопок <b>+</b> и <b>-</b>. Настройте скорость вращения вентилятора с помощью кнопки <b>Fan</b> и задайте направление обдува с помощью кнопок  и .</li> </ul> <p><b>Примечания:</b></p> <ul style="list-style-type: none"> <li>• Для предотвращения обдува холодным воздухом в режиме обогрева вентилятор внутреннего блока кондиционера включится в задержкой в 1~5 минут (фактическое время задержки зависит от температуры воздуха в помещении).</li> </ul>
<b>+</b> и <b>-</b>	<p>Нажимайте кнопку <b>+</b> или <b>-</b>, чтобы увеличить или уменьшить заданную температуру на 1 °С. Удерживайте кнопку <b>+</b> или <b>-</b> более 2 секунд, чтобы быстро изменить заданную температуру. Отпустите кнопку, когда будет установлено требуемое значение.</p> <p>Диапазон регулирования температуры: в режиме охлаждения 16 ~ 30 °С, в режиме обогрева 8 ~ 30 °С.</p>









Кнопка	Порядок управления
<p><b>Fan</b></p>	<p>Нажимайте кнопку <b>Fan</b>, чтобы выбрать скорость вращения вентилятора. При каждом нажатии кнопки <b>Fan</b> скорость будет изменяться в следующей последовательности:</p>  <p><b>Auto</b> — автоматический режим работы вентилятора. Кондиционер регулирует скорость вращения вентилятора автоматически в зависимости от фактической и заданной температуры.</p> <p> — бесшумный режим. В бесшумном режиме вентилятор внутреннего блока вращается с минимальной скоростью, что позволяет обеспечить бесшумную работу кондиционера.</p> <p> — 5 скоростей вращения вентилятора (от низкой до высокой).</p> <p> — режим Турбо. В режиме Турбо вентилятор внутреннего блока вращается с максимальной скоростью, что позволяет быстро охладить или прогреть помещение.</p> <p><b>Примечания:</b></p> <ul style="list-style-type: none"> <li>• В режиме осушения вентилятор всегда вращается на низкой скорости.</li> <li>• Для включения функции самоочистки в режиме охлаждения или осушения нажмите и удерживайте в течение 2 секунд кнопку <b>Fan</b>. При включенной самоочистке после выключения кондиционера вентилятор внутреннего блока продолжит вращаться с низкой скоростью в течение нескольких минут, чтобы осушить внутренние поверхности блока. В этот период нажмите и удерживайте в течение 2 секунд кнопку <b>Fan</b>, чтобы принудительно остановить вентилятор внутреннего блока. При подключении электропитания функция самоочистки по умолчанию отключена. Функция самоочистки недоступна в автоматическом режиме, режиме вентиляции и режиме обогрева.</li> </ul>
 <p>LR-swing</p>	<p>Нажимайте кнопку , чтобы настроить направление обдува. При каждом нажатии кнопки  положение вертикальных жалюзи будет изменяться в следующей последовательности:</p>  <p>нет индикации (остановка в текущем положении)</p> <ul style="list-style-type: none"> <li>• При выборе настройки  вертикальные жалюзи будут покачиваться вправо-влево в максимальном угловом диапазоне.</li> <li>• При выборе настройки , ,  или  вертикальные жалюзи будут установлены неподвижно в соответствующем положении.</li> <li>• Нажмите и удерживайте кнопку  более 2 секунд. Вертикальные жалюзи блока начнут качаться вправо-влево. Затем отпустите кнопку и жалюзи немедленно остановятся в текущем положении.</li> </ul> <p><b>Примечания:</b></p> <ul style="list-style-type: none"> <li>• Если после включения покачивания жалюзи (индикация  на дисплее пульта) повторно нажать кнопку  меньше чем через 2 секунды, настройка жалюзи будет изменяться в описанной выше последовательности. Если после включения покачивания жалюзи повторно нажать кнопку  более чем через 2 секунды, качание жалюзи будет принудительно отключено.</li> </ul>

Кнопка	Порядок управления
 UD swing	<p>Нажимайте кнопку , чтобы настроить направление обдува. При каждом нажатии кнопки  положение горизонтальных жалюзи будет изменяться в следующей последовательности:</p>  <p>нет индикации (остановка в текущем положении)</p> <ul style="list-style-type: none"> <li>• При выборе настройки  горизонтальные жалюзи будут покачиваться вверх-вниз в максимальном угловом диапазоне.</li> <li>• При выборе настройки , ,  или  горизонтальные жалюзи будут установлены неподвижно в соответствующем положении.</li> <li>• Нажмите и удерживайте кнопку  более 2 секунд. Горизонтальные жалюзи блока начнут качаться вверх-вниз. Затем отпустите кнопку и жалюзи немедленно остановятся в текущем положении.</li> <li>• В режиме охлаждения нажимайте кнопку , чтобы выбрать комфортный режим обдува. Режим 1 (индикация  на дисплее пульта) рекомендуется выбирать в случаях, когда зона длительного пребывания человека находится в непосредственной близости от кондиционера.</li> <li>• Режим 2 (индикация  на дисплее пульта) рекомендуется выбирать в случаях, когда зона длительного пребывания человека находится на удалении от кондиционера.</li> </ul> <p>Комфортный режим 1 ()      Комфортный режим 2 ()</p>   <p><b>Примечания:</b></p> <ul style="list-style-type: none"> <li>• Если после включения покачивания жалюзи (индикация  на дисплее пульта) повторно нажать кнопку  меньше чем через 2 секунды, настройка жалюзи будет изменяться в описанной выше последовательности. Если после включения покачивания жалюзи повторно нажать кнопку  более чем через 2 секунды, качание жалюзи будет принудительно отключено.</li> </ul>

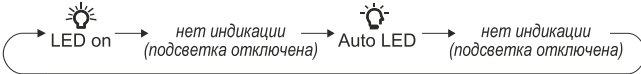
Кнопка	Порядок управления
 Humidity	<p><b>В режиме охлаждения:</b></p> <p>Нажимайте кнопку , чтобы настроить режим управления влажностью в режиме охлаждения. При каждом нажатии кнопки  режим управления влажностью будет изменяться в следующей последовательности:</p> <p style="text-align: center;">(мигает 5с)</p> <div style="text-align: center;">  </div> <ul style="list-style-type: none"> <li>• При выборе настройки «Контроль влажности в режиме охлаждения» на дисплее пульта будет гореть индикация . Индикация «88» и «%» будет мигать в течение 5 секунд. За эти 5 секунд настройте заданную влажность с помощью кнопок <b>+</b> и <b>—</b>. Диапазон настройки влажности: 40~80%. При выборе настройки «Контроль влажности в режиме охлаждения» регулирование температуры также доступно.</li> <li>• При выборе настройки «Умное осушение в режиме охлаждения» на дисплее пульта будет гореть индикация , а также на дисплее пульта и внутреннего блока в течение 5 секунд будет гореть индикация «Ao». В этом режиме не требуется вручную настраивать влажность воздуха, влажность регулируется автоматически с целью обеспечить наибольший комфорт для человеческого тела. При выборе настройки «Умное осушение в режиме охлаждения» регулирование температуры также доступно.</li> </ul> <p><b>В режиме осушения:</b></p> <p>Нажимайте кнопку , чтобы настроить режим управления влажностью в режиме осушения. При каждом нажатии кнопки  режим управления влажностью будет изменяться в следующей последовательности:</p> <div style="text-align: center;">  </div> <ul style="list-style-type: none"> <li>• При выборе настройки «Контроль влажности в режиме осушения» на дисплее пульта будет гореть индикация , «88» и «%». Настройте заданную влажность с помощью кнопок <b>+</b> и <b>—</b>. Диапазон настройки влажности: 30~70%. При выборе настройки «Контроль влажности в режиме осушения» регулирование температуры недоступно.</li> <li>• При выборе настройки «Непрерывное осушение» на дисплее пульта будет гореть индикация , а также на дисплее пульта и внутреннего блока будет гореть индикация «Co». Кондиционер будет постоянно работать в режиме осушения, настраивать температуру и влажность не требуется. При выборе настройки «Непрерывное осушение» регулирование температуры недоступно.</li> </ul>

Кнопка	Порядок управления
 Humidity	<p><b>Примечания:</b></p> <ul style="list-style-type: none"> <li>• Кондиционер предназначен главным образом для управления температурой воздуха в помещении, а контроль влажности является дополнительной функцией. На влажность также могут повлиять внешние условия, такие как параметры наружного и внутреннего воздуха, теплоизоляции и пароизоляции помещения и воздухообмена.</li> <li>• Если датчик влажности неисправен, настройка влажности в режиме охлаждения или осушения будет отменена и кондиционер будет работать в обычном режиме охлаждения или осушения.</li> </ul>
 Timer	<p><b>Настройка включения кондиционера по таймеру:</b></p> <ol style="list-style-type: none"> <li>1) Настройка включения кондиционера по таймеру выполняется при выключенном кондиционере.</li> <li>2) Нажмите кнопку . На дисплее пульта начнет мигать индикация «HOUR» и «ON».</li> <li>3) В течение следующих 5 с начните настраивать время включения кондиционера с помощью кнопок  и . При каждом нажатии кнопки  или  время будет увеличиваться или уменьшаться на 0.5 часа. Нажмите и удерживайте кнопку  или  более 2 секунд, чтобы быстро изменить время; отпустите кнопку после установки требуемого значения.</li> <li>4) Нажмите кнопку  для подтверждения настройки, после чего индикация «HOUR» и «ON» перестанет мигать.</li> <li>5) Для отмены включения по таймеру нажмите кнопку  еще раз.</li> </ol> <p><b>Настройка отключения кондиционера по таймеру:</b></p> <ol style="list-style-type: none"> <li>1) Настройка отключения кондиционера по таймеру выполняется при включенном кондиционере.</li> <li>2) Нажмите кнопку . На дисплее пульта начнет мигать индикация «HOUR» и «OFF».</li> <li>3) В течение следующих 5 с начните настраивать время отключения кондиционера с помощью кнопок  и . При каждом нажатии кнопки  или  время будет увеличиваться или уменьшаться на 0.5 часа. Нажмите и удерживайте кнопку  или  более 2 секунд, чтобы быстро изменить время; отпустите кнопку после установки требуемого значения.</li> <li>4) Нажмите кнопку  для подтверждения настройки, после чего индикация «HOUR» и «OFF» перестанет мигать.</li> <li>5) Для отмены отключения по таймеру нажмите кнопку  еще раз.</li> </ol> <p><b>Примечания:</b></p> <ul style="list-style-type: none"> <li>• Диапазон настройки таймера: от 0.5 до 24 часов.</li> <li>• В процессе настройки таймера интервал между двумя нажатиями кнопок не должен превышать 5 с. В противном случае пульт автоматически завершит настройку таймера без сохранения изменений.</li> </ul>

Кнопка	Порядок управления
	<p>Нажимайте кнопку , чтобы последовательно включить режим сна 1 (индикация на дисплее пульта ), режим сна 2 (индикация на дисплее пульта ), режим сна 3 (индикация на дисплее пульта ) или отключить режим сна (индикация погаснет). После включения электропитания режим сна отключен по умолчанию.</p> <p><b>Режим сна 1:</b> В режиме охлаждения через час после включения режима сна заданная температура увеличится на 1 °С, через два часа заданная температура увеличится еще на 1 °С и больше меняться не будет. В режиме обогрева через час после включения режима сна заданная температура снизится на 1 °С, через два часа заданная температура снизится еще на 1 °С и больше меняться не будет.</p> <p><b>Режим сна 2:</b> Кондиционер будет работать в соответствии с запрограммированными температурными кривыми сна.</p> <p><b>Режим сна 3:</b> Кривые сна для режима сна 3 настраиваются пользователем. Нажмите и удерживайте кнопку , чтобы перейти в режим настройки пользовательской кривой сна. На дисплее пульта в зоне таймера появится индикация «1HOUR», а в зоне температуры будет мигать соответствующая температура ранее настроенной кривой сна в указанный момент времени (при первой настройке начальное значение будет соответствовать заводской кривой сна). Настройте значение температуры с помощью кнопок <b>+</b> и <b>-</b> и нажмите кнопку  для подтверждения. Индикация в зоне таймера увеличится на 1 час (будет «2HOUR», далее «3HOUR», ... и «8HOUR»). В зоне температуры будет мигать текущее значение температуры для указанного момента времени. Установите требуемое значение температуры для каждого часа. После этого на дисплее пульта будет отображаться оригинальное значение температуры и времени.</p>
	<p>Нажимайте кнопку , чтобы включить или выключить функции ионизации и ультрафиолетовой стерилизации. При каждом нажатии кнопки  настройка будет изменяться в следующей последовательности:</p> <p></p> <ul style="list-style-type: none"> <li>• При выборе настройки  будет включена функция ионизации.</li> <li>• При выборе настройки  будет включена функция УФ-стерилизации.</li> <li>• При выборе настройки  будут включены одновременно функции ионизации и УФ-стерилизации.</li> </ul>

Кнопка	Порядок управления
 Light	<p>Нажимайте кнопку , чтобы настроить подсветку дисплея внутреннего блока. При каждом нажатии кнопки  настройка будет изменяться в следующей последовательности:</p> <div style="text-align: center;">  </div> <ul style="list-style-type: none"> <li>• При выборе настройки  светодиодные индикаторы на панели внутреннего блока будут гореть с постоянным уровнем яркости.</li> <li>• При выборе настройки  яркость подсветки на панели внутреннего блока будет автоматически регулироваться в зависимости от уровня освещенности помещения.</li> </ul>
 Wi-Fi	<p>Нажмите кнопку , чтобы включить функцию Wi-Fi. Когда функция Wi-Fi включена, на дисплее пульта горит индикация «Wi-Fi». Нажмите кнопку  и удерживайте ее в течение 5 секунд, чтобы отключить функцию Wi-Fi.</p> <p>Нажмите одновременно кнопки <b>Mode</b> и  и удерживайте их в течение 1 с, чтобы восстановить заводские настройки Wi-Fi-модуля.</p>

## 1.3. Дополнительные функции

### 1) Защита внутреннего блока от обмерзания

Если температура внутри и снаружи помещения низкая, теплообменник внутреннего блока может начать обмерзать. При слишком низкой температуре на теплообменнике автоматически включается функция защиты от замерзания. Компрессор и вентиляторы внутреннего и наружного блока останавливаются.



### 2) Авторестарт

Кондиционер запоминает текущие параметры работы, включая режим, заданную температуру, скорость вращения вентилятора, настройку горизонтальных жалюзи, настройку подсветки дисплея внутреннего блока и настройку таймера. После сбоя и последующего восстановления подачи электропитания кондиционер возобновит работу с теми же параметрами, что и до отключения.

### 3) Энергосбережение

Когда функция энергосбережения включена, заданная температура регулируется автоматически в соответствии с заводскими настройками для достижения наилучшего энергосберегающего эффекта.

**Mode** и 

В режиме охлаждения нажмите одновременно кнопки **Mode** и , чтобы включить функцию энергосбережения. Для отключения функции энергосбережения еще раз нажмите одновременно кнопки **Mode** и . Когда функция энергосбережения включена, на дисплее пульта горит индикация «SE».



## Примечания:





- При включенной функции энергосбережения заданная температура и скорость вращения вентилятора не могут быть изменены (вентилятор вращается в автоматическом режиме).
- Функция энергосбережения не может быть включена одновременно с режимом сна.



Если при включенной функции энергосбережения нажать кнопку , функция энергосбережения будет отменена. Если при включенном режиме сна включить функцию энергосбережения, режим сна будет отключен.

## 4) Блокировка кнопок пульта

Кнопочная панель пульта управления может быть заблокирована для защиты от несанкционированного изменения настроек. Когда блокировка включена, при нажатии любых кнопок пульта никакие настройки изменены не будут.



Нажмите одновременно кнопки  и  и удерживайте их в течение 3 с, чтобы включить или отключить блокировку кнопок пульта. Для снятия блокировки необходимо повторно нажать кнопки  и .

Когда блокировка включена, на дисплее пульта отображается индикация , а при нажатии любых кнопок индикация  мигнет три раза, но никаких сигналов кондиционеру отправлено не будет.

## 5) Режим отображения температуры



Значение температуры на дисплее пульта может отображаться в °C или °F.

**Mode** и 



Чтобы переключиться между шкалой °C и °F, при выключенном кондиционере одновременно нажмите и удерживайте в течение 3 с кнопки **Mode** и .

## 6) Функция ограничения потребляемой мощности

**Mode** и 

Нажимайте одновременно кнопки **Mode** и  для настройки ограничения потребляемой мощности. При каждом нажатии кнопок **Mode** и  настройка будет изменяться в следующей последовательности:



При выборе настройки  максимальная потребляемая мощность ниже, чем при выборе настройки .

Функция ограничения потребляемой мощности будет автоматически отключена при выключении пульта управления.

## 7) Отображение температуры или влажности на панели внутреннего блока



Нажимайте одновременно кнопки и , чтобы выбрать параметр, который будет отображаться на дисплее внутреннего блока. При каждом нажатии кнопок и настройка будет изменяться в следующей последовательности:

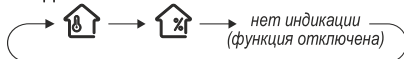

При выборе настройки на панели внутреннего блока будет отображаться температура воздуха в помещении.

При выборе настройки на панели внутреннего блока будет отображаться влажность воздуха в помещении.

### Примечания:

- Значение влажности носит исключительно справочный характер. Например, если на дисплее отображается значение «0%», это может означать неисправность платы определения влажности.

## 8) Напоминание об очистке фильтра



По умолчанию напоминание об очистке фильтра отключено. Нажмите одновременно кнопки и и удерживайте их в течение 5 с, чтобы включить напоминание об очистке фильтра (кондиционер издаст звуковой сигнал и цифровой индикатор на панели внутреннего блока загорится на 3 с).

Когда напоминание об очистке фильтра включено, если при включении кондиционера цифровой индикатор на панели внутреннего блока мигает в течение 30 секунд, это означает, что пора почистить воздушный фильтр кондиционера. Для отключения напоминания нажмите одновременно кнопки и и удерживайте их в течение 5 с, после чего отсчет времени начнется заново.

## 9) Настройка громкости звукового сигнала внутреннего блока



Нажмите одновременно кнопки **Mode** и , чтобы снизить громкость звуковых сигналов внутреннего блока.

## 10) Быстрое охлаждение



В режиме охлаждения нажимайте одновременно кнопки  и , чтобы выбрать режим быстрого охлаждения 25 °С, режим быстрого охлаждения 16 °С или обычный режим охлаждения. Когда включен режим быстрого охлаждения, на дисплее пульта отображается индикация . При включении быстрого охлаждения будет установлен автоматический режим вращения вентилятора и заданная температура 25 или 16 °С. Температура на дисплее пульта будет мигать в течение 5 с. Пока заданная температура мигает, ее можно изменить с помощью кнопок  и . Используйте кнопку **Fan**, чтобы настроить скорость вращения вентилятора. Если заданная температура и скорость вращения вентилятора не будут изменены в течение 5 с, кондиционер будет работать с текущей заданной температурой и скоростью вращения вентилятора в течение 20 минут. Через 20 минут кондиционер вернется к работе с заданной температурой и скоростью вращения вентилятора, который были установлены до включения быстрого охлаждения.

Если в режиме быстрого охлаждения изменить заданную температуру или скорость вращения вентилятора, режим быстрого охлаждения будет отключен и кондиционер продолжит работу с новыми настройками.

## 11) Автоматическая очистка



При выключенном кондиционере нажмите одновременно кнопки **Mode** и  и удерживайте их в течение 5 секунд, чтобы включить или выключить функцию автоматической очистки. Когда функция автоматической очистки включена, на дисплее внутреннего блока отображается индикация «CL».

В процессе автоматической очистки испарителя кондиционер будет выполнять быстрое охлаждение или быстрый обогрев. При этом кондиционер может издавать различные звуки, связанные с течением жидкости или расширением и сжатием из-за изменения температуры, а также выдувать холодный или теплый воздух — все это является нормальным явлением. Перед очисткой убедитесь, что помещение хорошо проветривается.

### Примечания:

- Функция автоматической очистки работает только при нормальной температуре наружного воздуха. Если помещение сильно загрязнено, выполняйте очистку каждый месяц; если помещение не сильно загрязнено, выполняйте очистку каждые 3 месяца. На время очистки людям рекомендуется покинуть помещение. После завершения автоматической очистки кондиционер перейдет в режим ожидания.

## 12) Ночной режим наружного блока





Ночной режим наружного блока включается автоматически, когда кондиционер работает в режиме охлаждения или обогрева, включена функция сна и вентилятор внутреннего блока работает с низкой скоростью или в бесшумном режиме.

## Примечания:

- Если эффект охлаждения или обогрева недостаточный, отключите ночной режим наружного блока, увеличив скорость вращения вентилятора или отключив функцию сна.
- Ночной режим наружного блока работает только при нормальной температуре наружного воздуха.

### 13) Функция I FEEL





Нажмите одновременно кнопки  и , чтобы включить функцию I FEEL. Чтобы отключить функцию I FEEL, повторно нажмите кнопки  и . Когда функция I FEEL включена, на дисплее пульта отображается индикация .

Когда функция I FEEL включена, кондиционер будет определять текущую температуру воздуха в помещении по датчику, расположенному в пульте. Для достижения наибольшего комфорта пульт должен располагаться рядом с пользователем. Не оставляйте пульт вблизи объектов с высокой или низкой температурой, чтобы не допустить неточного определения температуры. Когда функция «I FEEL» включена, с пульта на внутренний блок с определенным интервалом отправляются сигналы подтверждения. В случае если сигнал не будет получен, кондиционер начнет работать в соответствии с датчиком температуры, установленным во внутреннем блоке.

### 14) Функция приточно-вытяжной вентиляции



При включенном кондиционере нажмите одновременно кнопки **Mode** и , чтобы включить функцию приточно-вытяжной вентиляции совместно с кондиционером. Скорость вращения вентилятора регулируется автоматически в соответствии со скоростью вращения вентилятора кондиционера.

При выключенном кондиционере нажмите одновременно кнопки **Mode** и , чтобы включить только функцию приточно-вытяжной вентиляции. Скорость вращения вентилятора регулируется с помощью кнопки **Fan** на пульте.

Когда функция приточно-вытяжной вентиляции включена, на дисплее пульта отображается индикация  и горит индикатор системы приточно-вытяжной вентиляции.

Для отключения функции приточно-вытяжной вентиляции еще раз нажмите одновременно кнопки **Mode** и .

## Примечания:

- Для работы функции приточно-вытяжной вентиляции должно быть установлено дополнительное оборудование. Пожалуйста, обратитесь за консультацией к официальному представителю GREE.

## 1.4. Замена батареек

- В пульте управления применяются две батарейки 1,5 В типа ААА.
- Для извлечения батареек надавите на заднюю стенку пульта, отмеченную символом , и сдвиньте крышку пульта в направлении стрелки. Извлеките отработавшие батарейки и установите новые, соблюдая полярность. Установите крышку пульта на место.

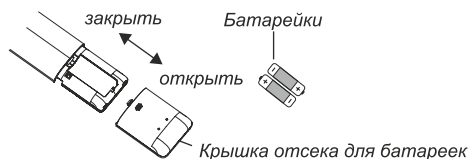

- Не допускается использовать одновременно батарейку, выработавшую ресурс, и новую, а также батарейки разных типов. Срок службы батареек не более 1 года.
- Если предполагается, что пульт не будет использоваться длительное время, необходимо извлечь батарейки из пульта.

## Аварийный запуск

Если пульт дистанционного управления утерян или поврежден, используйте вспомогательную кнопку для включения или выключения кондиционера. Операция в деталях: откройте панель, нажмите кнопку aux. для ВКЛ/ВЫКЛ кондиционера. Когда кондиционер включится, он будет работать в автоматическом режиме.

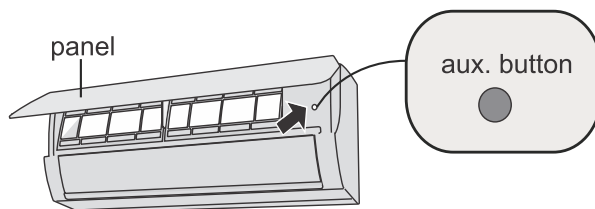

### WARNING:

Используйте изолированный объект, чтобы нажать кнопку.

## Уход и обслуживание

### WARNING

- Выключите кондиционер и отключите питание перед чисткой кондиционера, чтобы избежать поражения электрическим током.
- Не мойте кондиционер водой, чтобы избежать поражения электрическим током.
- Не используйте летучую жидкость для очистки кондиционера.

### Очистка поверхности внутр. блока

Если поверхность внутреннего блока загрязнена, рекомендуется протереть ее мягкой сухой тканью или влажной тканью.

### Примечание:

- Не снимайте панель во время очищения

## Очистка фильтра

### 1 Откройте панель

Откройте панель до определенного угла, как на иллюстрации.

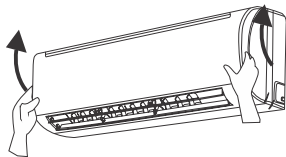

### 2 Выньте фильтр

Вытащите фильтр как на иллюстрации.

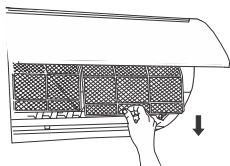

### 3 Очистите фильтр

- Используйте пылесос или воду для очистки фильтра.
- Если фильтр сильно загрязнен, промойте его под проточной водой (ниже 45 °C), чтобы очистить его, а затем положить его в тенистое и прохладное место для просушки.

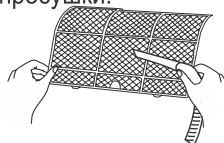

### 4

### Установите фильтр

Установите фильтр и аккуратно закройте панель.

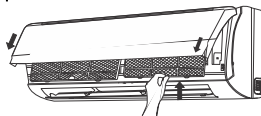

## WARNING

- Фильтр нуждается в очистке каждые три месяца. Если он сильно загрязняется, время может быть сокращено.
- После удаления фильтра не прикасайтесь к прибору во избежание повреждений.
- Не используйте фен или огонь для очистки во избежание деформации или возгорания фильтра.

### **ПРИМЕЧАНИЕ** Проверка перед началом сезона

1. Проверьте, не заблокированы ли входы и выходы воздуха.
2. Проверьте исправность воздушного выключателя, вилки и розетки.
3. Проверьте не загрязнен ли фильтр.
4. Проверьте, не поврежден ли монтажный кронштейн наружного блока.  
Если да, пожалуйста, свяжитесь с дилером.
5. Проверьте, не повреждена ли дренажная труба.

### **ПРИМЕЧАНИЕ:** Проверка после сезона

1. Отсоедините устройство.
2. Очистите фильтр и внутренний блок.
3. Проверьте, не поврежден ли монтажный кронштейн наружного блока. Если да, пожалуйста, свяжитесь с дилером.

### **Примечание об утилизации**

1. Многие упаковочные материалы являются материалами, пригодными для переработки.
2. Пожалуйста, утилизируйте их в соответствующем блоке утилизации.  
Если вы хотите утилизировать кондиционер, обратитесь к местному дилеру или консультанту в сервисный центр за правильным методом утилизации.



## Поиск и устранение неисправностей

### Общий анализ

Пожалуйста, изучите приведенную таблицу, перед обращением за помощью. Если ваша проблема не решилась, обратитесь к дилеру или в ближайший сервисный центр.

Проблема	Возможные случаи	Решение
Внутренний блок не получает сигнал пульта ДУ либо пульт ДУ не работает.	<ul style="list-style-type: none"> <li>• Есть ли помехи в виде статического электричества или нестабильного напряжения?</li> </ul>	<ul style="list-style-type: none"> <li>• Вытащите штепсель. Повторно вставьте штепсель через 3 минуты, и затем включите прибор снова.</li> </ul>
	<ul style="list-style-type: none"> <li>• Находится ли пульт ДУ в диапазоне получения сигнала?</li> </ul>	<ul style="list-style-type: none"> <li>• Диапазон получения сигнала составляет 8 м.</li> </ul>
	<ul style="list-style-type: none"> <li>• Существуют ли препятствия?</li> </ul>	<ul style="list-style-type: none"> <li>• Удалите препятствия.</li> </ul>
	<ul style="list-style-type: none"> <li>• Направлен ли дистанционный контроллер на окно получения?</li> </ul>	<ul style="list-style-type: none"> <li>• Выберите подходящий угол и точку направления пульта к окну приемника.</li> </ul>
	<ul style="list-style-type: none"> <li>• Чувствительность пульта ДУ низкая, изображение на дисплее нечеткое?</li> </ul>	<ul style="list-style-type: none"> <li>• Проверьте батареи. Если питание батарей является слишком низким, замените их.</li> </ul>
	<ul style="list-style-type: none"> <li>• Нет изображения при работе с пультом ДУ?</li> </ul>	<ul style="list-style-type: none"> <li>• Проверьте не поврежден ли пульт. Если да, замените его.</li> </ul>
	<ul style="list-style-type: none"> <li>• Флуоресцентная лампа в комнате?</li> </ul>	<ul style="list-style-type: none"> <li>• Поднесите пульт максимально близко к внутреннему блоку. Выключите лампу и попробуйте снова.</li> </ul>
Нет подачи воздуха в режиме нагрева.	<ul style="list-style-type: none"> <li>• Воздухоприемник или воздухозаборник блокируется?</li> </ul>	<ul style="list-style-type: none"> <li>• Устраните препятствия.</li> </ul>
	<ul style="list-style-type: none"> <li>• В режиме нагрева внутренняя температура достигла установленной?</li> </ul>	<ul style="list-style-type: none"> <li>• После достижения установленной температуры подача воздуха прекращается.</li> </ul>
	<ul style="list-style-type: none"> <li>• Режим нагрева включен?</li> </ul>	<ul style="list-style-type: none"> <li>• Во избежание подачи холодного воздуха, кондиционер запускается спустя несколько минут.</li> </ul>

## Поиск и устранение неисправностей

Проблема	Возможные случаи	Решение
Кондиционер не работает	• Нет сети?	• Дождитесь восстановления сети.
	• Штепсель не вставлен?	• Вставьте штепсель.
	• Отсутствуют или перегорели предохранители?	• Обратитесь к мастеру для замены предохранителей.
	• Неправильно подключены провода?	• Обратитесь к мастеру для переподключения.
	• Прибор выключился после загрузки?	• Подождите три минуты и вновь запустите прибор.
	• Правильно ли настроен пульт дистанционного управления?	• Сбросьте настройки.
Туман из внутреннего блока.	• Слишком высокая внутренняя температура?	• Воздух в помещении быстро охлаждается. Через некоторое время температура и влажность в помещении уменьшатся и туман исчезнет.
Невозможно установить температуру	• Ваша требуемая температура превышает установленный температурный диапазон?	• Установите температуру в промежутке 16 C ~30 C .
Недостаточный эффект нагрева/охлаждения	• Низкое напряжение?	• Дождитесь восстановления напряжения.
	• Фильтр загрязнен?	• Очистите фильтр.
	• Установленная температура в недопустимом диапазоне?	• Установите температуру в допустимом диапазоне.
	• Двери или окна открыты?	• Закройте окна или двери.

## Поиск и устранение неисправностей

Проблема	Возможные случаи	Решение
Посторонние запахи	<ul style="list-style-type: none"><li>• Есть ли источник запаха, например, мебель, сигареты и т.п.?</li></ul>	<ul style="list-style-type: none"><li>• Устраните источник запаха.</li><li>• Очистите фильтр.</li></ul>
Кондиционер функционирует неправильно	<ul style="list-style-type: none"><li>• Есть ли помехи, такие как гром, беспроводные устройства и т.д.?</li></ul>	<ul style="list-style-type: none"><li>• Отключите питание, снова включите питание, а затем снова включите устройство.</li></ul>
Звук капающей воды	<ul style="list-style-type: none"><li>• Включен ли или выключен кондиционер?</li></ul>	<ul style="list-style-type: none"><li>• Шум - это звук устройства, что является нормальным явлением.</li></ul>
Треск	<ul style="list-style-type: none"><li>• Включен ли или выключен кондиционер?</li></ul>	<ul style="list-style-type: none"><li>• Это звук трения, вызванного расширением и / или сжатием панели или других частей из-за изменения температуры.</li></ul>

## Поиск и устранение неисправностей

### Код ошибки

Когда состояние кондиционера является ненормальным, индикатор температуры на внутреннем блоке выдаст код ошибки.

Код	Проблема
E5	Решается перезагрузкой устройства. Если нет, обратитесь к специалисту.
E8	Решается перезагрузкой устройства. Если нет, обратитесь к специалисту.
U8	Решается перезагрузкой устройства. Если нет, обратитесь к специалисту.
H6	Решается перезагрузкой устройства. Если нет, обратитесь к специалисту.
C5	Обратитесь к специалисту.
F0	Обратитесь к специалисту.
F1	Обратитесь к специалисту.
F2	Обратитесь к специалисту.
H3	Решается перезагрузкой устройства. Если нет, обратитесь к специалисту.
E1	Решается перезагрузкой устройства. Если нет, обратитесь к специалисту.
E6	Решается перезагрузкой устройства. Если нет, обратитесь к специалисту.

Примечание: Если вы видите другие коды ошибки, обратитесь к специалисту.



### WARNING

- При наличии проблем описанных ниже, немедленно выключите и отсоедините устройство. Затем обратитесь к специалисту.
  - Шнур питания перегрелся или поврежден.
  - При работе слышен ненормальный звук.
  - Воздушный выключатель часто отключается.
  - Кондиционер испускает запахи.
  - Внутренний блок протекает.
- Не ремонтируйте и не разбирайте кондиционер самостоятельно.
- Если кондиционер работает в ненормальных условиях, это может вызвать повреждения, удар током или возгорание.

# Безопасное использование огнеопасного хладагента

## Квалификационные требования для монтажника и технического обслуживания

- Все работники, работающие с холодильными системами, должны иметь действительный сертификат, присвоенный авторитетной организацией, и квалификацию для работы с холодильной системой, признанную в этой отрасли. Если для обслуживания и ремонта устройства требуется другой техник, он должен контролироваться лицом, имеющим квалификацию для использования легковоспламеняющегося хладагента.
- Его можно ремонтировать только методом, предложенным производителем оборудования.

## Замечания по установке

- Не допускается использование кондиционера в помещении, в котором есть открытый огонь (например, источник огня, рабочая угольная газовая посуда, работающий обогреватель).
- Не разрешается сверлить отверстие или нагревать соединительную трубу. Кондиционер должен быть установлен в комнате, которая превышает минимальную площадь помещения. Минимальная площадь помещения указана на паспортной табличке
- или в следующей таблице. Проверка на герметичность обязательна после установки.

таблица А - мин. площадь комнаты ( m<sup>2</sup>)

	Сумма загрузки(kg)	≤1.2	1.3	1.4	1.5	1.6	1.7	1.8	1.9	2	2.1	2.2	2.3	2.4	2.5
Мин. площадь помещ. ( m <sup>2</sup> )	площадь пола	/	14.5	16.8	19.3	22	24.8	27.8	31	34.3	37.8	41.5	45.4	49.4	53.6
	окна	/	5.2	6.1	7	7.9	8.9	10	11.2	12.4	13.6	15	16.3	17.8	19.3
	стены	/	1.6	1.9	2.1	2.4	2.8	3.1	3.4	3.8	4.2	4.6	5	5.5	6
	потолок	/	1.1	1.3	1.4	1.6	1.8	2.1	2.3	2.6	2.8	3.1	3.4	3.7	4

## Замечания по обслуживанию

- Проверьте, соответствует ли площадь помещения требованиям, указанным на паспортной табличке.
  - Эксплуатация разрешена только в помещениях, отвечающих требованиям производителя.
- Проверьте, хорошо ли проветривается зона обслуживания.
  - Состояние непрерывной вентиляции следует сохранять во время процесса эксплуатации. Проверьте, есть ли источник огня или потенциальный источник огня в зоне обслуживания.
  - Открытое пламя запрещено в зоне обслуживания; должен быть знак «Не курить».
- Проверьте, находится ли маркировка прибора в хорошем состоянии.
  - Заменить неопределенную или поврежденную предупреждающую метку.

## Сварка

- Если вам нужно разрезать или сварить трубы системы хладагента в процессе технического обслуживания, выполните следующие действия:

## Безопасное использование огнеопасного хладагента

- a. Выключите устройство и отключите питание
- b. Устранить хладагент
- c. Вакуумирование
- d. Очистите его газом N<sub>2</sub>
- e. Резка или сварка
- f. Возврат к месту обслуживания для сварки
- g. Хладагент должен быть переработан в специализированный резервуар для хранения.
- h. Убедитесь, что рядом с выходом вакуумного насоса нет открытого огня, и он хорошо проветривается.

### Заполнение охладителя

- Используйте устройства для заправки хладагентом, специально предназначенные для R32. Убедитесь, что различные виды хладагента не загрязняют друг друга.
- Резервуар с хладагентом следует держать в вертикальном положении во время заправки хладагента.
- Наклейте этикетку на систему после того, как заполнение закончено (или еще не закончено).
- Не переполняйте.
- После завершения заполнения, пожалуйста, осуществите обнаружение утечки перед тестовым запуском; осуществите обнаружения утечки во второй раз, когда оно устранено.

### Безопасная транспортировка и хранение

- Пожалуйста, используйте детектор горючих газов, чтобы проверить перед разгрузкой и открыть контейнер.
- Нет источника огня и курения.
- Согласно местным правилам и законам.

# Схема установки

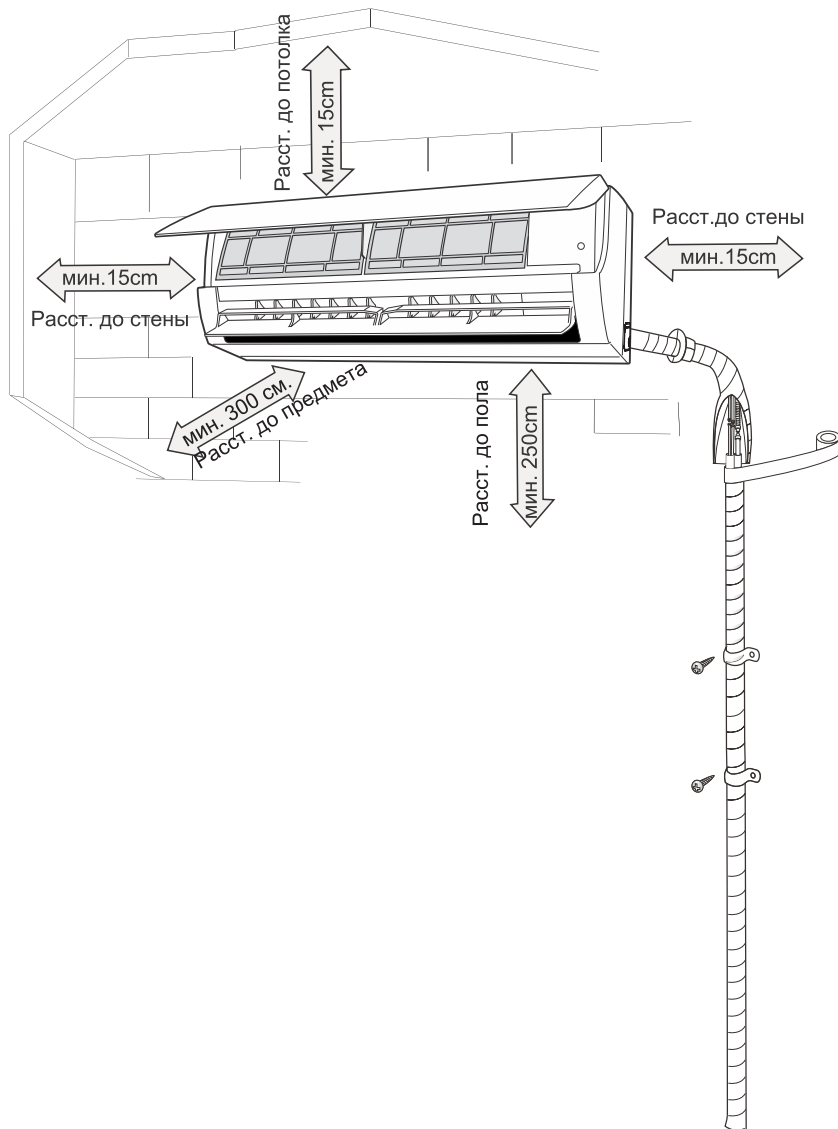

Для обеспечения безопасности, пожалуйста, помните о следующих мерах безопасности

### Warning

- При установке или перемещении агрегата следите за тем, чтобы в контуре хладагента не было воздуха или других веществ, кроме указанного хладагента.
- Любое присутствие воздуха или другого постороннего вещества в контуре хладагента приведет к повышению давления в системе или разрыву компрессора, что приведет к травме.
- При установке или перемещении данного устройства не управляйте хладагент, который не соответствует указанному на паспортной табличке, или не сертифицированный хладагент. В противном случае это может привести к неправильной работе, неправильному запуску, механической неисправности или даже к серии несчастных случаев.
- Если необходимо восстановить хладагент во время перемещения или ремонта устройства, убедитесь, что устройство работает в режиме охлаждения. Затем полностью закройте клапан со стороны высокого давления (клапан для жидкости). Спустя 30-40 секунд полностью закройте клапан на стороне низкого давления (газовый клапан) немедленно остановите агрегат и отключите питание. Обратите внимание, что время восстановления хладагента не должно превышать 1 минуты.
- Если восстановление хладагента занимает слишком много времени, воздух может всасываться и вызывать повышение давления или разрыв компрессора, что может привести к травме.
- Во время регенерации хладагента убедитесь, что клапан для жидкости и клапан для газа полностью закрыты и питание отключено, прежде чем отсоединять соединительную трубу. Если компрессор начинает работать, когда запорный клапан открыт, а соединительная труба еще не подключена, воздух будет всасываться и вызывать повышение давления или разрыв компрессора, что приведет к травме.
- При установке блока убедитесь, что соединительная труба надежно подсоединена, прежде чем компрессор начнет работать.
- Если компрессор начинает работать, когда запорный клапан открыт, а соединительная труба еще не подключена, воздух будет всасываться и вызывать повышение давления или разрыв компрессора, что приведет к травме.
- Запрещается устанавливать устройство в месте, где может быть утечка агрессивного или горючего газа.
- В случае утечки газа вокруг устройства это может привести к взрыву и другим несчастным случаям.
- Не используйте удлинители для электрических соединений. Если электрический провод недостаточно длинный, обратитесь в авторизованный местный сервисный центр и попросите подходящий электрический провод.
- Плохое соединение может привести к поражению электрическим током или пожару.
- Используйте указанные типы проводов для электрических соединений между внутренним и наружным блоками. Надежно закрепите провода, чтобы их клеммы не получали внешнего напряжения.
- Электрические провода с недостаточной емкостью, неправильное подключение проводов и ненадежные клеммы могут привести к поражению электрическим током или пожару.



## Инструменты для монтажа

1 Измерительный уровень	2 Отвертка	3 Перфоратор
4 Бурильная головка	5 Расширитель трубы	6 Рожковый гаечный ключ
7 Рожковый гаечный ключ	8 Труборезка	9 Детектор утечки
10 Вакуумный насос	11 Манометр	12 Универсальный счетчик
13 Внутренний шестигранный ключ	14 Измерительная лента	

### Примечание:

- Свяжитесь с местным агентом для монтажа.
- Не используйте не сертифицированный шнур питания.

## Выбор места для монтажа

### Осн. требования

Установка устройства в следующих местах может привести к неисправности. Если это неизбежно, обратитесь к местному дилеру:

1. Место с сильными источниками тепла, парами, легковоспламеняющимися или взрывоопасными газами или летучими предметами, распространяющимися в воздухе.
2. Место с высокочастотными приборами (например, сварочный аппарат, медицинское оборудование).
3. Место возле побережья.
4. Место с маслами или испарениями в воздухе.
5. Место с сероводородом.
6. Другие места с особыми обстоятельствами.
7. Прибор не должен быть установлен в прачечной.
8. Запрещено устанавливать его на неустойчивой или подвижной базовой конструкции (например, на грузовике) или в агрессивной среде (например, на химическом заводе).

### Внутренний блок

1. Не должно быть никаких препятствий возле входа воздуха.
2. Выберите место, где конденсационная вода может легко рассеиваться и не повлияет на других людей.
3. Выберите место, удобное для подключения наружного блока, рядом с розеткой.
4. Выберите место, недоступное для детей.
5. Место должно выдерживать вес внутреннего блока и не увеличивать шум и вибрацию.
6. Прибор должен быть установлен на высоте 2,5 м над полом.
7. Не устанавливайте внутренний блок прямо над электрическим прибором.
8. Пожалуйста, постарайтесь держаться подальше от флуоресцентной лампы.

# Требования для подключения к электросети

## Меры предосторожности

1. При установке устройства необходимо соблюдать правила электробезопасности.
2. Используйте качественную схему питания и выключатель, в соответствии с национальными требованиями безопасности.
3. Убедитесь, что блок питания соответствует требованиям кондиционера. Нестабильное электропитание или неправильная проводка или неисправность. Пожалуйста, установите соответствующие кабели питания перед использованием кондиционера.
4. Правильно подключите провод под напряжением, нулевой провод и заземляющий провод розетки.
5. Обязательно отключите электропитание перед началом любых работ, связанных с электричеством и безопасностью. Для моделей с сетевой вилкой убедитесь, что вилка находится в пределах досягаемости после установки.
6. Не подключайтесь к сети до завершения монтажа прибора.
7. Если шнур питания поврежден, он должен быть заменен производителем, сервисным агентом или специалистом, во избежание травм.
8. Температура контура хладагента будет высокой, пожалуйста, держите соединительный кабель подальше от медной трубки.
9. Прибор должен быть установлен в соответствии с национальными правилами монтажа.
10. Прибор должен быть установлен, эксплуатироваться и храниться в помещении с площадью пола больше «X» м (см. таблицу 1).



Обратите внимание, что устройство заполнено горючим газом R32. Неправильное обращение с устройством влечет за собой риск нанесения серьезного ущерба людям и материалам. Подробная информация об этом хладагенте содержится в главе «Хладагент».

## Требования к заземлению

1. Кондиционер является электрическим прибором первого класса. Он должен быть качественно заземлен с помощью специализированного заземляющего устройства профессионалом. Пожалуйста, убедитесь, что прибор качественно заземлен, в противном случае это может привести к поражению электрическим током.
2. Желто-зеленый провод в кондиционере - это заземляющий провод, который нельзя использовать для других целей.
3. Сопротивление заземления должно соответствовать национальным правилам электробезопасности.
4. Прибор должен быть расположен так, чтобы вилка была доступна.
5. Разъединитель всеполюсный с разнесением контактов не менее 3 мм. в котором все полюса должны быть соединены в фиксированной проводке.

# Монтаж внутреннего блока

## Шаг первый: выбор места установки

Посоветуйте место для монтажа, которое устроит клиента.

## Шаг второй: установка настенной рамы

1. Повесьте настенную раму на стену; отрегулируйте в горизонтальном положении с помощью уровня, затем отметьте отверстия для крепежей.
2. Прodelайте отверстия в стене при помощи перфоратора (размер сверлящей головки должен быть таким же, как у пластиковых дюбелей) и вставьте в отверстия дюбели.
3. Закрепите настенную монтажную раму на стене с помощью саморезов (ST4.2X25TA) и проверьте надежность установки нажатием на раму. Если дюбели проваливаются, просверлите новые отверстия рядом.

## Шаг третий: открытие отверстия для труб

1. Выберите положение отверстия для трубы в соответствии с направлением выпускной трубы. Положение отверстия для труб должно быть немного ниже, чем у настенной рамы, как показано ниже.

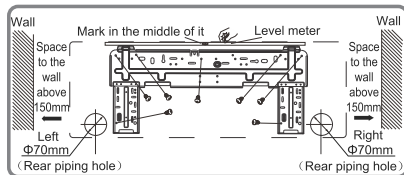
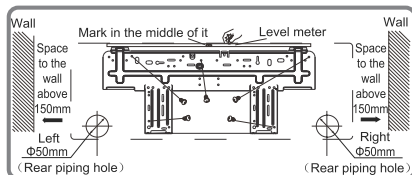
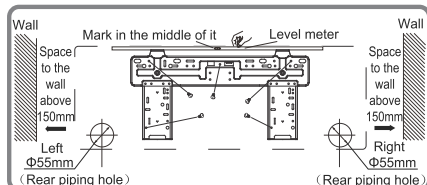
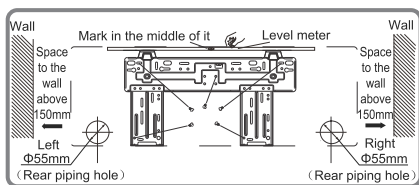

2. Откройте отверстие для труб с диаметром  $\Phi 55$  или  $\Phi 70$  на выбранной выпускной трубе. Для обеспечения плавного слива наклоните отверстие для труб на стене слегка вниз к наружной стороне с уклоном 5-10°.

# Монтаж внутреннего блока

## Примечание:

- Обратите внимание на защиту от пыли и примите соответствующие меры безопасности при открытии отверстия.
- Пластиковые частицы расширения не предоставляются и должны быть приобретены отдельно.

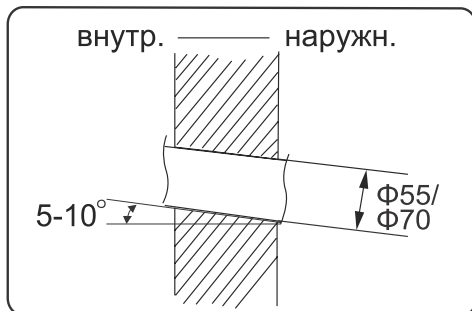

## Шаг четвертый: выпускная труба

1. Труба может быть выведена вправо, вправо назад, влево или влево назад.

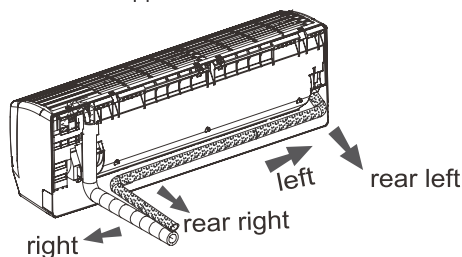

2. При выборе выхода из трубы слева или справа отрежьте соответствующее отверстие в нижней части корпуса.

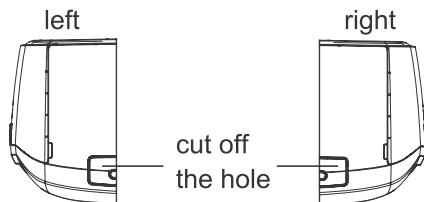

## Шаг пятый: Соедините трубу внутреннего блока

1. Направьте соединение трубы на соответствующий растроб.
2. Предварительно затяните накидную гайку рукой.

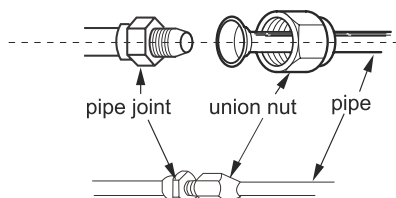

3. Отрегулируйте крутящийся элемент, следуя инструкциям на следующем листе. Поместите рожковый ключ на стыке труб и установите гаечный ключ на накидную гайку. Затяните накидную гайку гаечным ключом.

# Монтаж внутреннего блока

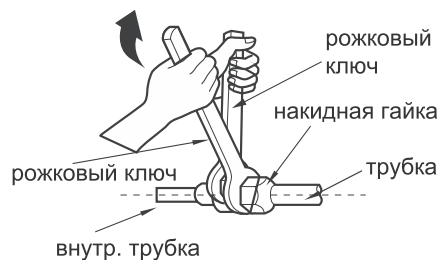

диаметр гайки	момент затяжки(N·m)
Φ 6	15~20
Φ 9.52	30~40
Φ 12	45~55
Φ 16	60~65
Φ 19	70~75

4. Оберните соединение внутренней трубы с соединительной трубой изоляционной трубой, а затем оберните ее лентой.

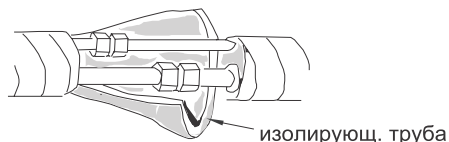

## Шаг шестой: установите сливной шланг

1. Подсоедините сливной шланг к выпускной трубе внешнего блока.

2. Свяжите соединение лентой.

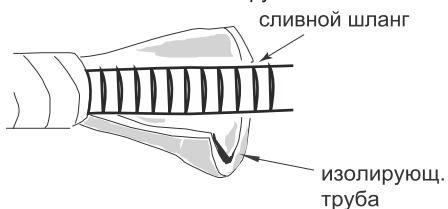
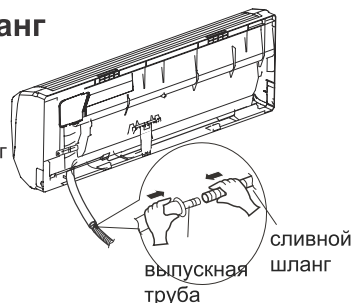

### Примечание:

- Добавьте изолирующую трубу во внутренний сливной шланг, чтобы предотвратить образование конденсата.
- Пластиковые частицы расширения не поставляются.

## Шаг седьмой: подключите провод внутреннего блока

1. Откройте панель, выверните винт на крышке проводки, а затем снимите крышку.

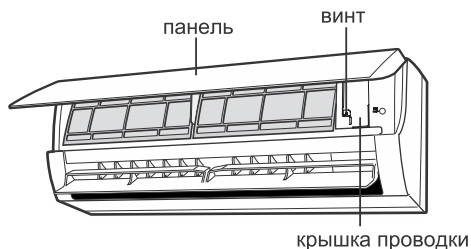

# Монтаж внутреннего блока

2. Пропустите соединительный кабель питания через отверстие для кабеля в задней части внутреннего блока, а затем вытяните его с лицевой стороны.

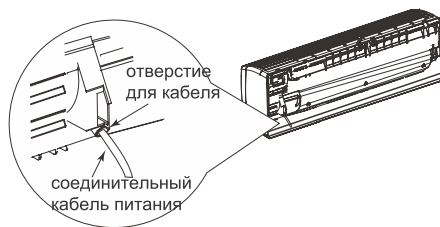

3. Снимите зажим для провода; подключите кабель питания к клемме проводки в соответствии с цветом; затяните винт, а затем зафиксируйте провод питания с помощью зажима.

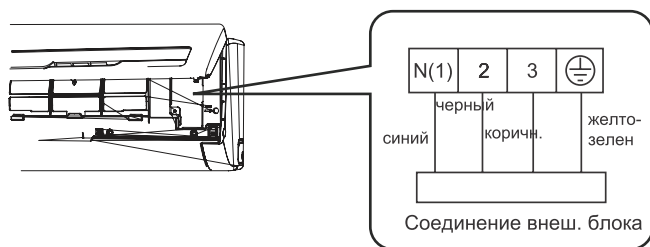

Примечание: монтажная плата только для справки, пожалуйста, обратитесь к фактической.

4. Установите крышку на место и затяните винт.

5. Закройте панель.

## Примечание:

- Все провода внутреннего блока и наружного блока должны быть подключены профессионалом. для нового. Избегайте удлинения кабеля самостоятельно.
- Если длина кабеля недостаточна, обратитесь к дилеру.
- Для кондиционера со штекером, штекер должен быть доступен после монтажа.
- Для кондиционера без штекера в линии должен быть установлен воздушный выключатель. Выключатель должен быть разъемным для всех полюсов, а расстояние между контактами должно быть более 3 мм.

# Монтаж внутреннего блока

## Шаг восьмой: свяжите трубу

1. Соедините соединительную трубку, шнур питания и сливной шланг с лентой.

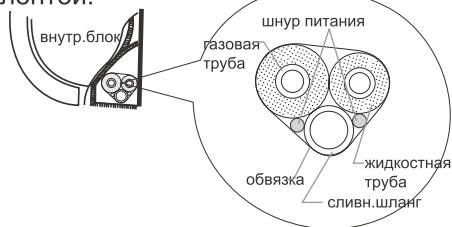

2. Резервируйте определенную длину сливного шланга и шнура питания для установки при их закреплении. При закреплении в определенной степени отключите питание внутри помещения, а затем отсоедините сливной шланг.

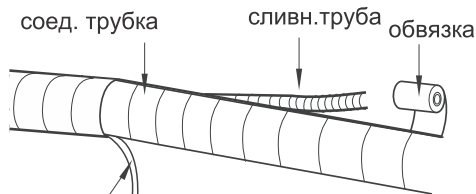

внутр.шнур питания

3. Свяжите их равномерно.
4. Жидкостная труба и газовая труба должны быть связаны отдельно в конце.

### Примечание:

- Шнур питания и контрольный провод не должны пересекаться или наматываться.
- Сливной шланг должен быть связан снизу.

## Шаг девятый: повесить внутренний блок

1. Поместите связанные трубы в настенную трубу и затем пропустите их через отверстие в стене.
2. Повесьте внутренний блок на раму для настенного монтажа.
3. Заполните зазор между трубами и отверстием в стене уплотнительной резинкой.
4. Закрепите стенную трубу.
5. Проверьте, надежно ли установлен внутренний блок и закреплен ли он на стене.

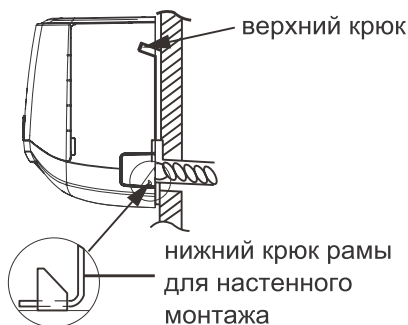
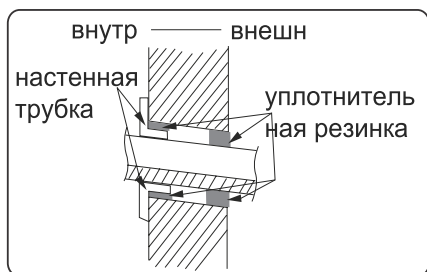

### Примечание:

- Не сгибайте сливной шланг слишком сильно во избежание блокировки.

## Проверка после монтажа

Осуществляйте проверку в соответствии с требованиями ниже.

Элементы проверки	Возможные неполадки
Надежен ли монтаж?	Устройство может упасть, трястись или шуметь.
Вы провели тест на утечку хладагента?	Неправильный нагрев/охлаждение.
Достаточно ли изолирована труба?	Это может вызвать конденсацию и капание воды.
Хорошо ли сливается вода?	Это может вызвать конденсацию и капание воды.
Соответствует ли напряжение источника питания напряжению, указанному на паспортной табличке?	Это может привести к неисправности или повреждению деталей.
Правильно ли установлены электропроводка и трубопровод?	Это может привести к неисправности или повреждению деталей.
Надежно ли заземлено устройство?	Это может привести к утечке тока.
Соответствует ли шнур питания требованиям?	Это может привести к неисправности или повреждению деталей.
Есть ли какие-либо препятствия на входе и выходе воздуха?	Может быть причиной неправильного нагрева/охлаждения.
Пыль, попавшая во время установки, удалена?	Это может привести к неисправности или повреждению деталей.
Газовый клапан и жидкостный клапан соединительной трубы открыты полностью?	Может быть причиной неправильного нагрева/охлаждения.
Закрыты ли входное и выходное отверстия трубопровода?	Это может привести к недостаточному охлаждению (обогреву) емкости или увеличению отработанного электричества

## Осуществление проверки

1. Подготовка тестовой проверки

- Клиент принимает кондиционер.
- Укажите важные примечания клиенту.
- Подайте питание, нажмите кнопку ON / OFF на пульте дистанционного управления, чтобы начать работу.
- Нажмите кнопку MODE, чтобы выбрать АВТО, ОХЛАЖДЕНИЕ, СУШКУ, ОБДУВ и ОБОГРЕВ, чтобы проверить, нормально ли работает прибор.
- Если температура окружающей среды ниже 16 °C, кондиционер не сможет начать охлаждение.



## Конфигурация соединительной трубы

1. Стандартная длина соединительной трубы
  - 5 м, 7,5 м, 8 м
2. Минимальная длина соединительной трубы
3. Для устройства со стандартной соединительной трубой 5 м нет ограничений на минимальную длину соединительной трубы. Для устройства со стандартной соединительной трубой 7,5 м и 8 м минимальная длина соединительной трубы составляет 3 м.
4. Максимальная длина соединительной трубы:

Таблица 1 Макс. длина соединительной трубы Единицы:м

мощность	максимальная длина соединительной трубы	capacity	максимальная длина соединительной трубы
5000Btu/h (1465W)	15	24000Btu/h (7032W)	25
7000Btu/h (2051W)	15	28000Btu/h (8204W)	30
9000Btu/h (2637W)	15	36000Btu/h (10548W)	30
12000Btu/h (3516W)	20	42000Btu/h (12306W)	30
18000Btu/h (5274W)	25	48000Btu/h (14064W)	30

5. Способ расчета дополнительного количества хладагента и количества заправленного хладагента после удлинения соединительного патрубка:  
После того, как длина соединительной трубы будет увеличена на 10 м из расчета на стандартную длину, вы должны добавить 5 мл охлаждающего масла на каждые дополнительные 5 м соединительной трубы.  
Методика расчета количества заправки дополнительного хладагента (на основе жидкостной трубы):

- (1) Дополнительное количество заправленного хладагента = удлиненная длина трубы для жидкости × дополнительное количество заправленного хладагента на метр  
Основываясь на длине стандартной трубы, добавьте хладагент в
- (2) соответствии с требованиями, приведенными в таблице. Количество заправляемого дополнительного хладагента на метр зависит от диаметра трубы для жидкости. Смотрите таблицу 2.

## Конфигурация соединительной трубы

Таблица 2. Количество заправки дополнительного хладагента для R32

Диаметр соединительной трубы мм		Внутренний блок дросселя	Дроссель внешнего блока	
жидкостная труба	Газовая труба		Только охлаждение, охлаждение и обогрев (г / м)	охлаждение (г / м)
Ф6	Ф9.5 or Ф12	16	12	16
Ф6 or Ф9.5	Ф16 or Ф19	40	12	40
Ф12	Ф19 or Ф22.2	80	24	96
Ф16	Ф25.4 or Ф31.8	136	48	96
Ф19	—	200	200	200
Ф22.2	—	280	280	280

Примечание. Количество заправки дополнительного хладагента в таблице 2 является рекомендуемым, а не обязательным.

# Метод расширения трубки

## Примечание:

Неправильное расширение трубы является основной причиной утечки хладагента. Пожалуйста, расширьте трубу в соответствии со следующими шагами:

### A: Отрезка трубы

- Установите длину трубки в соответствии с расстоянием внутреннего блока и наружного блока.
- Отрежьте нужную трубу с помощью трубореза.

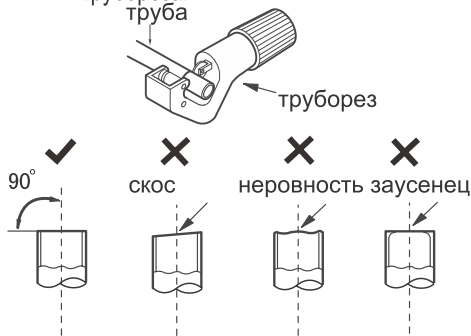

### B: Удалите заусенцы

- Удалите заусенцы с помощью формователя и предотвратите попадание заусенцев в трубу.



C: наденьте подходящую изоляционную трубу.

D: наденьте накидную гайку.

- Снимите накидную гайку с внутренней соединительной трубы и наружного клапана; установите накидную гайку на трубу.



### E: Расширение порта

- Расширьте порт с помощью экспандера.

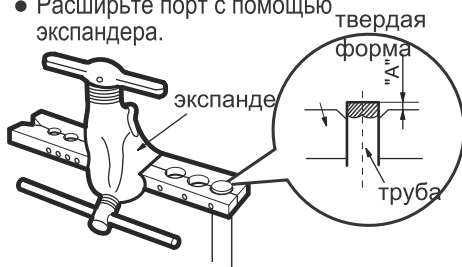

### Примечание:

- «А» отличается в зависимости от диаметра, пожалуйста, обратитесь к таблиц ниже:

выходн.диаметр (mm)	A(mm)	
	Max	Min
Ф6 - 6.35(1/4")	1.3	0.7
Ф9.52(3/8")	1.6	1.0
Ф12-12.7(1/2")	1.8	1.0
Ф15.8-16(5/8")	2.4	2.2

### F: Проверка

- Проверьте качество расширения порта. Если есть какие-либо недостатки, снова разверните порт в соответствии с шагами выше.

гладкая поверхность



равная длина

## Дополнительные функции

А. Вы можете приобрести дополнительный проводной контроллер для этого кондиционера. Больше деталей вы можете получить у нашего локального дистрибьютора. Инструкция по эксплуатации прилагается к проводному контроллеру или может быть загружена в электронной

В. При наличии функции WiFi, для загрузки из интернета доступно программное обеспечение, позволяющее управлять кондиционером с помощью смартфона.

### Инструкция обслуживания приложения GREE+

#### Блок-схема управления

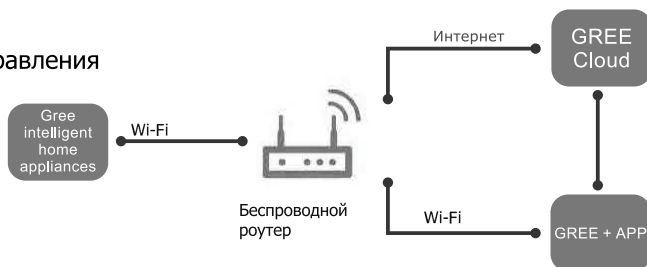

#### Операционные системы

Требования к смартфону пользователя:



**iOS**  
обслуживание iOS7.0 и выше



**Android**  
Обслуживание 4.0 и выше

Скачать и установить



GREE+ App Download Linkage

# Дополнительные функции

## Ewpe Smart

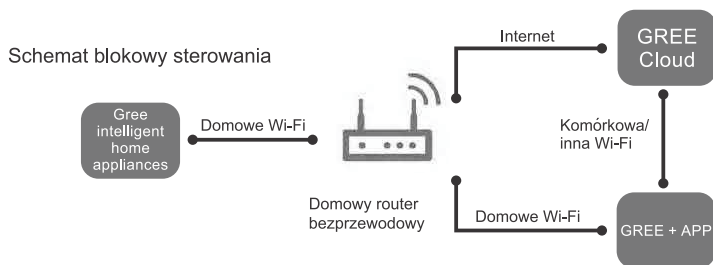

**system iOS**  
obsługa iOS7.0 i wyższe  
wersje



**System Android**  
obsługa Android 4.0 i  
wyższe wersje

Pobierz i zainstaluj



App Download Linkage

Отсканируйте QR код либо найдите “GREE +” в Apple Store через iTunes либо Google Play, чтобы загрузить и установить его. После установки приложения “GREE +” зарегистрируйте учетную запись и добавьте устройство для доступа к удаленному управлению и контролю с помощью LAN интеллектуальных бытовых приборов Gree. Для получения дополнительной информации см. «Справка» в приложении.

# Управление Wi-Fi

## Что такое Wi-Fi?

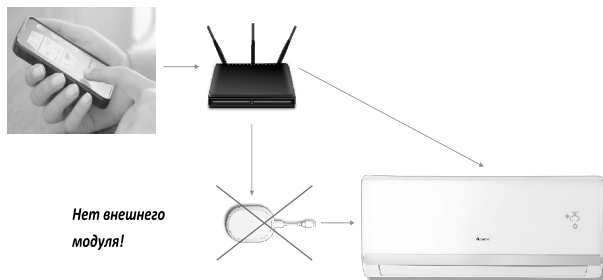

### Управление Wi-Fi в кондиционерах Gree R410A

Модели с встроенным управлением Wi-Fi	
Lomo Nordic	

### Управление Wi-Fi в кондиционерах Gree R32

Модели с встроенным управлением Wi-Fi	
Amber Prestige	
Amber Standard	
Bora	
Lomo Luxury Lomo Nordic	
Lomo Eco	
BEE Techno	

## Установка Wi-Fi модуля

1. Откройте панель внутреннего блока
2. Откройте электрическую коробку
3. Снимите зажим для кабеля
4. Подключите кабель Wi-Fi к порту на модуле Wi-Fi
5. Прикрепите модуль Wi-Fi к корпусу кондиционера
6. Закройте электрический блок и корпус устройства

**Необходимое оборудование:**

- модуль Wi-Fi
- Wi-Fi

**маршрутизатор**  
- планшет, смартфон  
(Android, IOS)

**Требования к маршрутизатору:**

- частота 2ГГц, 5ГГц

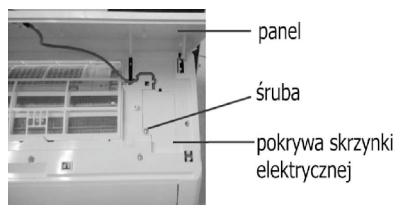

# Управление Wi-Fi

## Запустить управление Wi-Fi

1. Загрузите и установите приложение Gree + (Android или iOS)



Сканировать QR-код



Загрузите из магазина Google Play или A Store

Включить кондиционер

5. Выберите способ сброса WiFi и нажмите «Далее»

«WiFi» + «Режим» 1 сек.

«Турбо» + «Режим» 10 сек.

«WiFi» 10 сек.

Сброс Wi-Fi

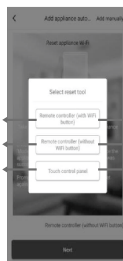

Пульт дистанционного управления с кнопкой «WiFi»  
Пульт дистанционного управления без кнопки «WiFi»  
Сенсорная панель

2. Откройте приложение и зарегистрируйтесь кликом

«Зарегистрироваться». Введите логин,

адрес электронной почты и пароль.

Выберите регион: «Европа»

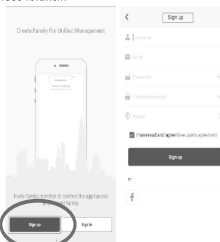

Включить кондиционер

6. Введите имя и пароль домашней сети, а затем нажмите «Найти устройство»

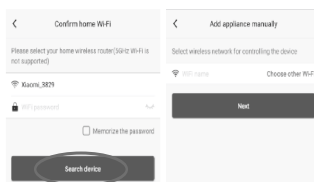

3. Войдите, нажав на значок «+» в верхнем левом углу

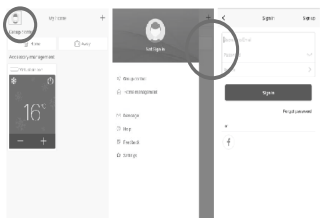

7. Если вы не нашли устройство, нажмите «Добавить прибор вручную» и найдите горячую точку кондиционера (имя - последние 8 символов MAC-адреса, пароль: 12345678), затем нажмите «Далее»



4. Добавьте новое устройство, щелкнув значок «+» в верхнем правом углу. Выберите тип устройства (AC)

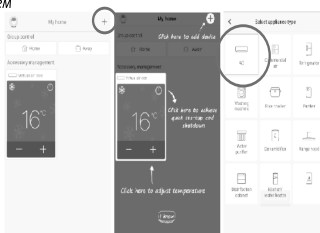

8. Найдите домашнюю сеть WiFi и введите свой пароль, затем нажмите «Отправить». Устройство будет издавать звук, подтверждающий окончание конфигурации.



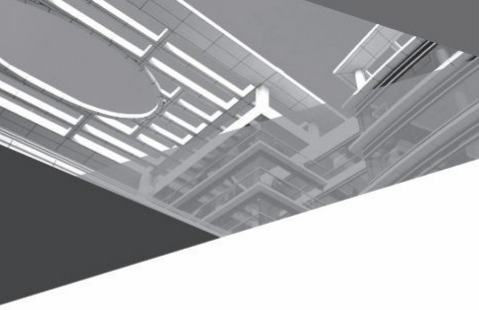

**GREE ELECTRIC APPLIANCES, INC. OF ZHUHAI**

Add: West Jinji Rd, Qianshan, Zhuhai,Guangdong, China, 519070

Tel: (+86-756) 8522218

Fax: (+86-756) 8669426

E-mail: [gree@gree.com.cn](mailto:gree@gree.com.cn) [www.gree.com](http://www.gree.com)



600005060457